

郵便受箱(両面フラッシュ用)

KJ-3型

アイボリー色

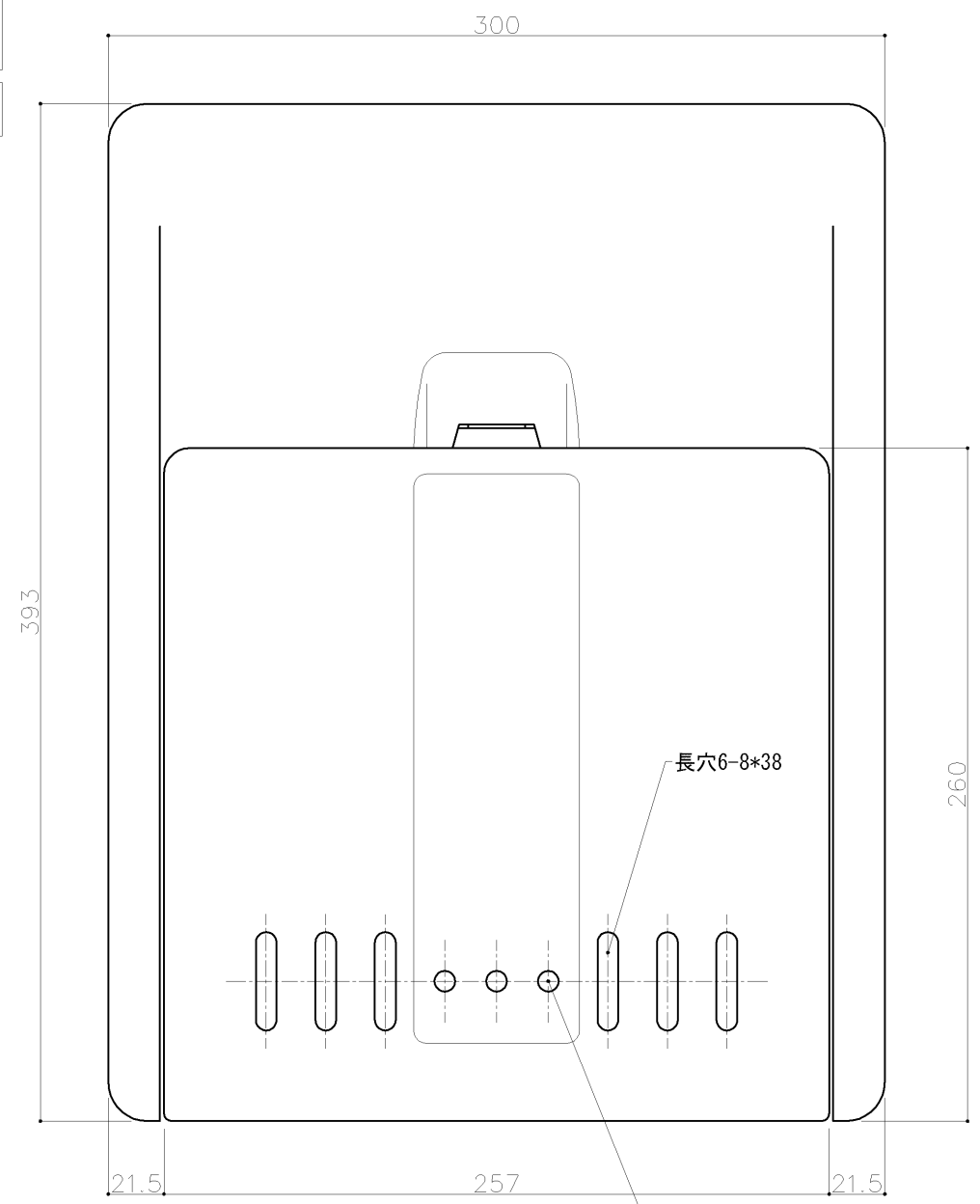

部屋内よりの視図

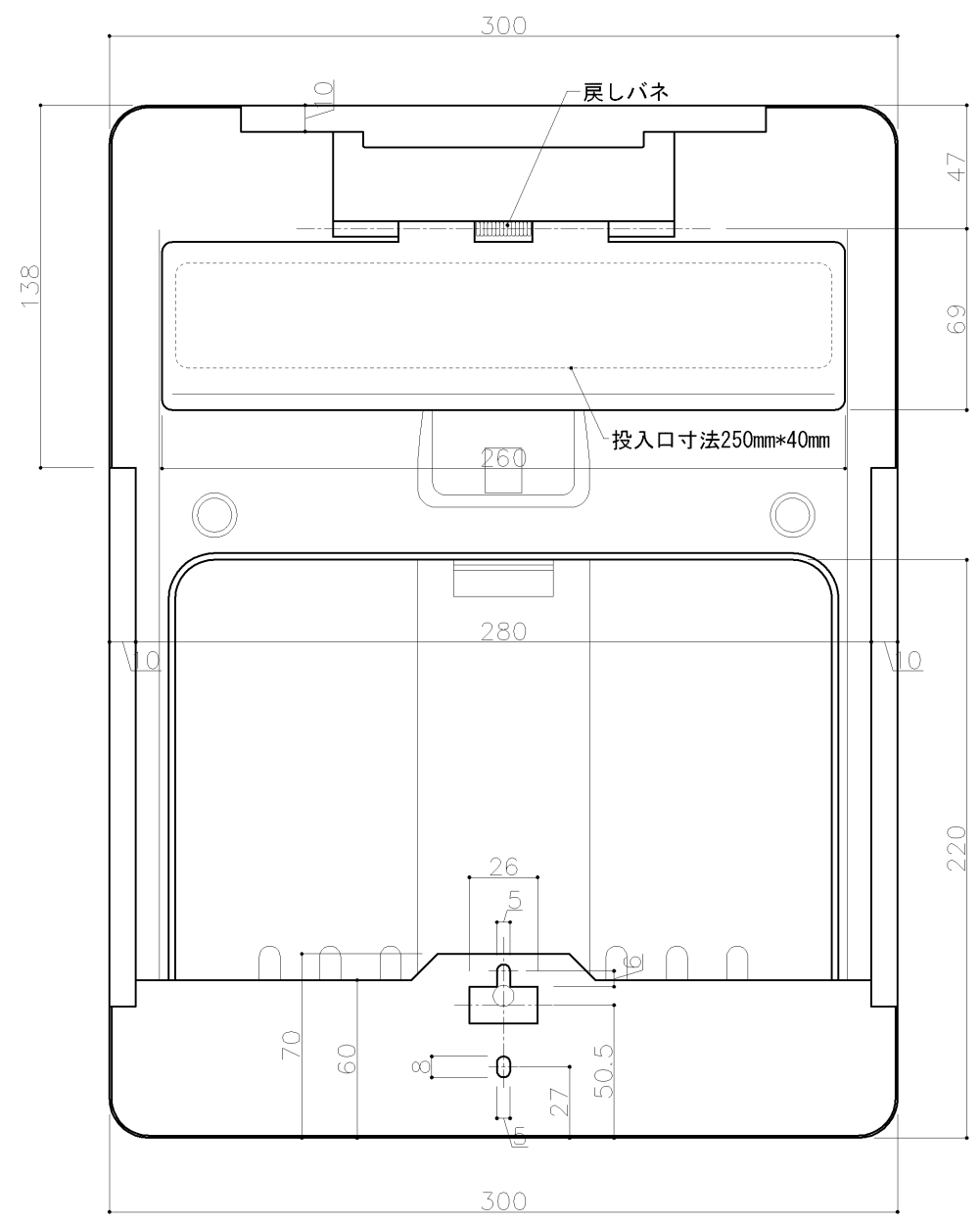

ドア側よりの視図(裏側)

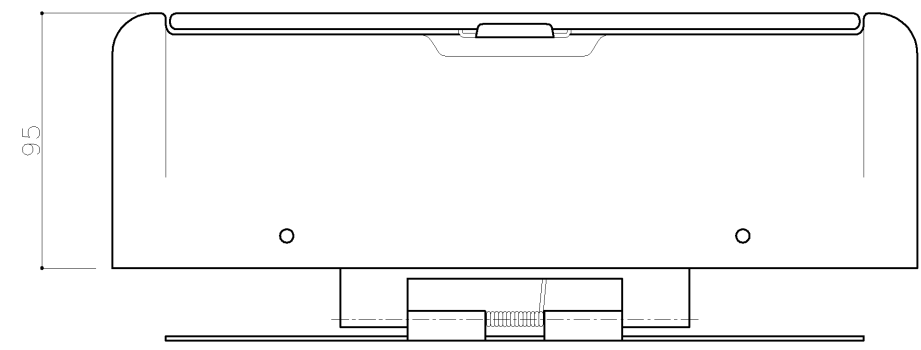

上面よりの視図

設計監理 年月日	工事名				設計監理 殿	出力日
	調査	設計	営業	縮尺 1/2		
施工 年月日	名称 郵便ポストKJ-3型 詳細図1				Kindex	図番

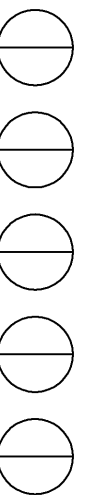

郵便受箱(両面フラッシュ用)

KJ-3型

アイボリー色

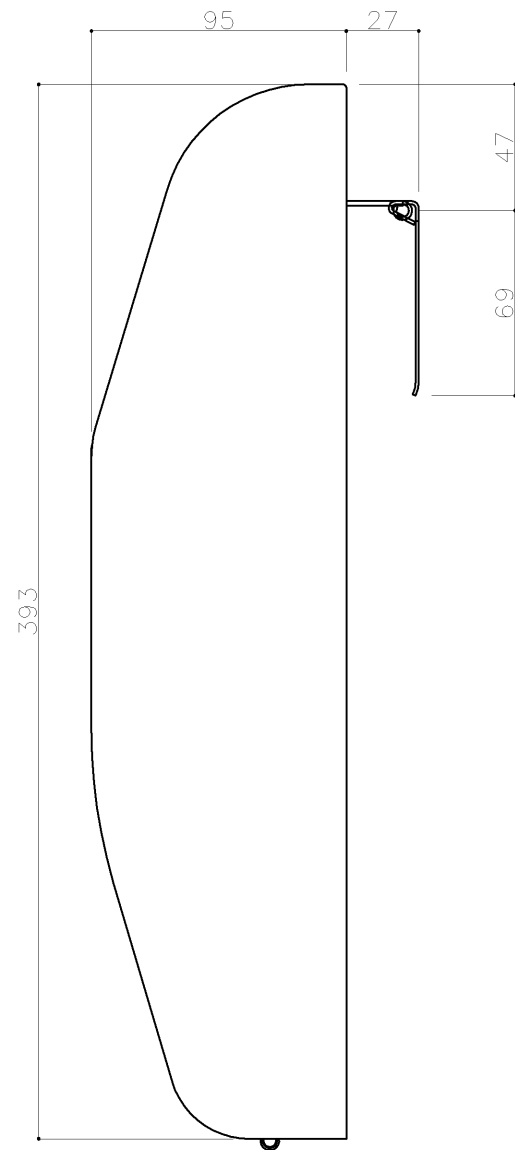

側面よりの視図

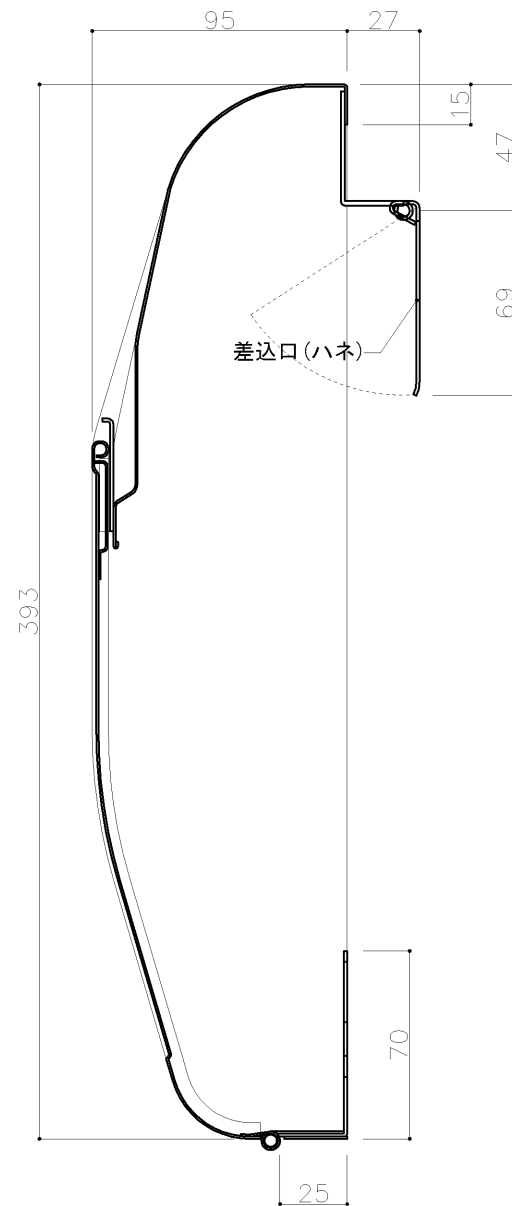

縦断面図

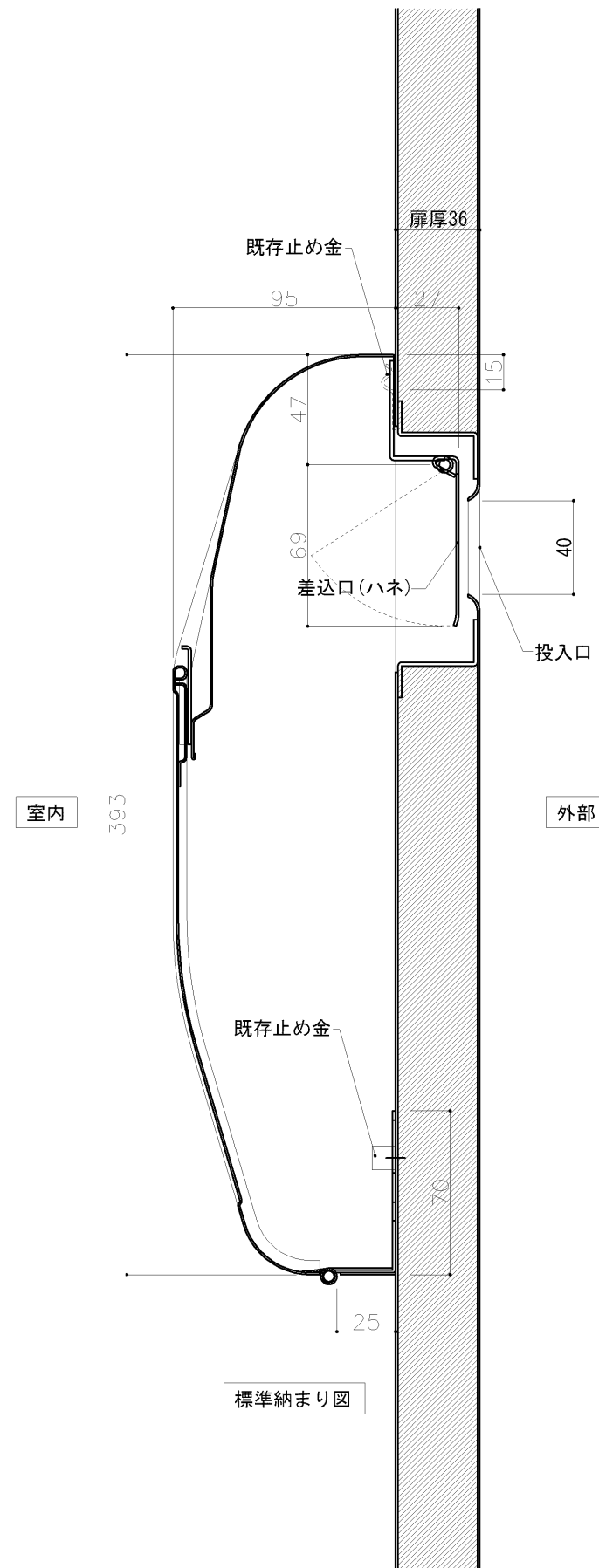

標準納まり図

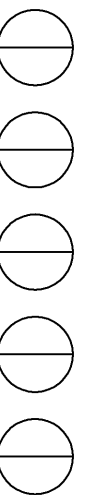

設計監理	工事名				設計監理	出力日
年月日	調査	設計	営業	縮尺	施工	殿 全枚数
施工	名称				Kindex	図番
年月日	郵便ポストKJ-3型 詳細図2					

郵便受箱(片面プレスドア用)

KJ-3A型

アイボリー色

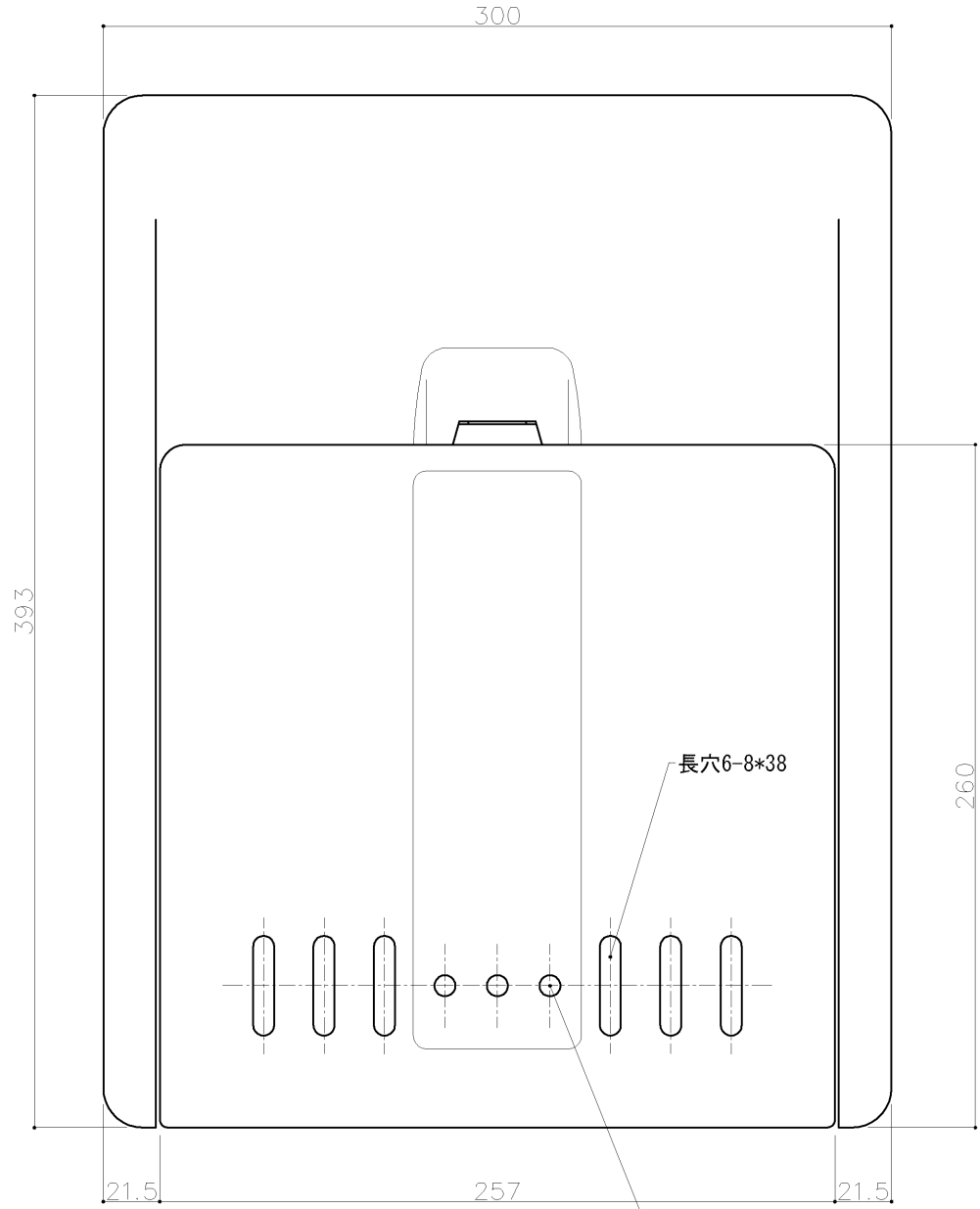

部屋内よりの視図

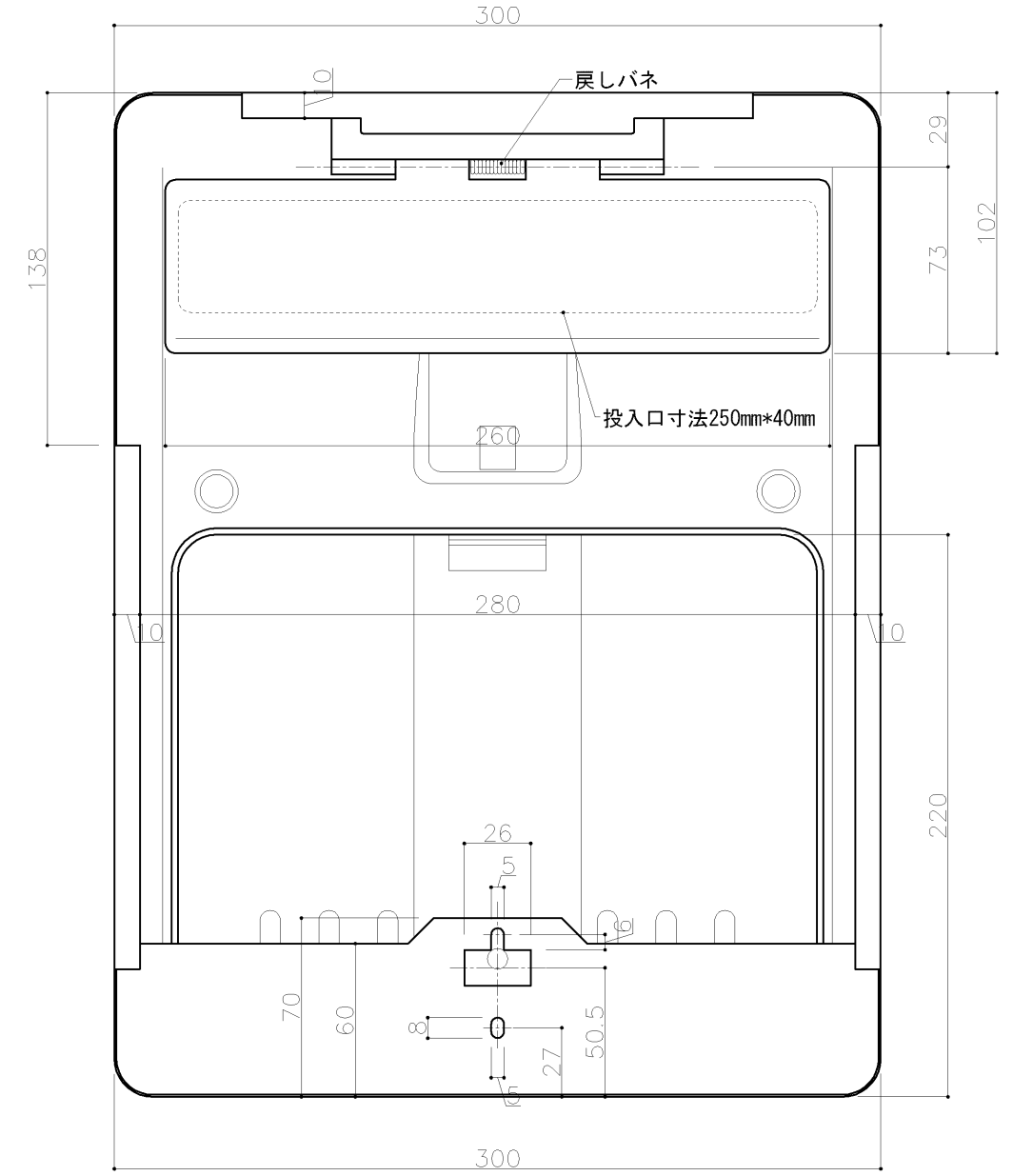

ドア側よりの視図(裏側)

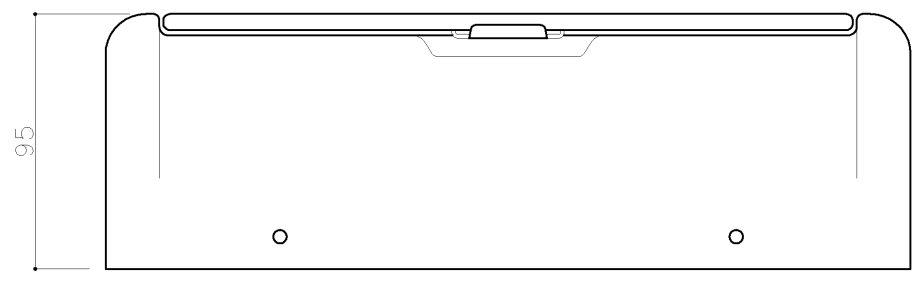

上面よりの視図

設計監理 年月日	工事名				設計監理 殿	出力日
	調査	設計	営業	縮尺 1/2		
施工 年月日	名称 郵便ポストKJ-3A型 詳細図1				施工 殿	全枚数
					<i>Kindex</i>	

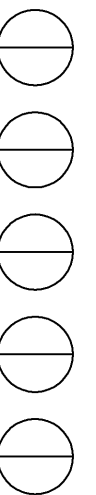

郵便受箱(片面プレスドア用)

KJ-3A型

アイボリー色

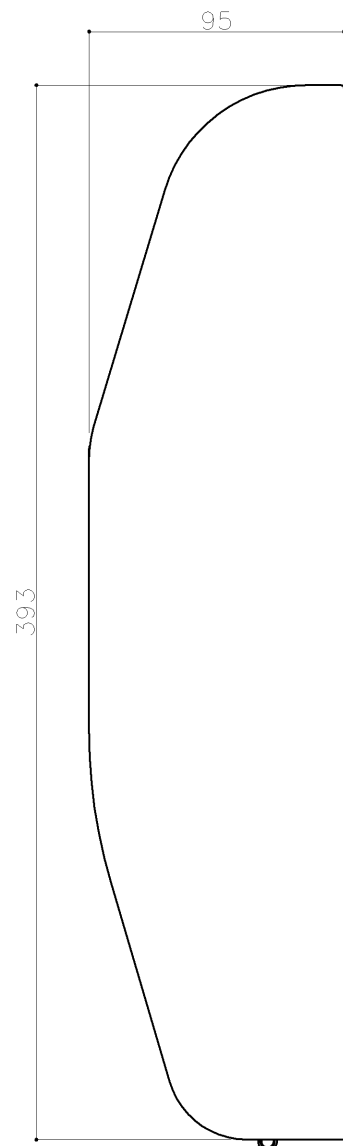

側面よりの視図

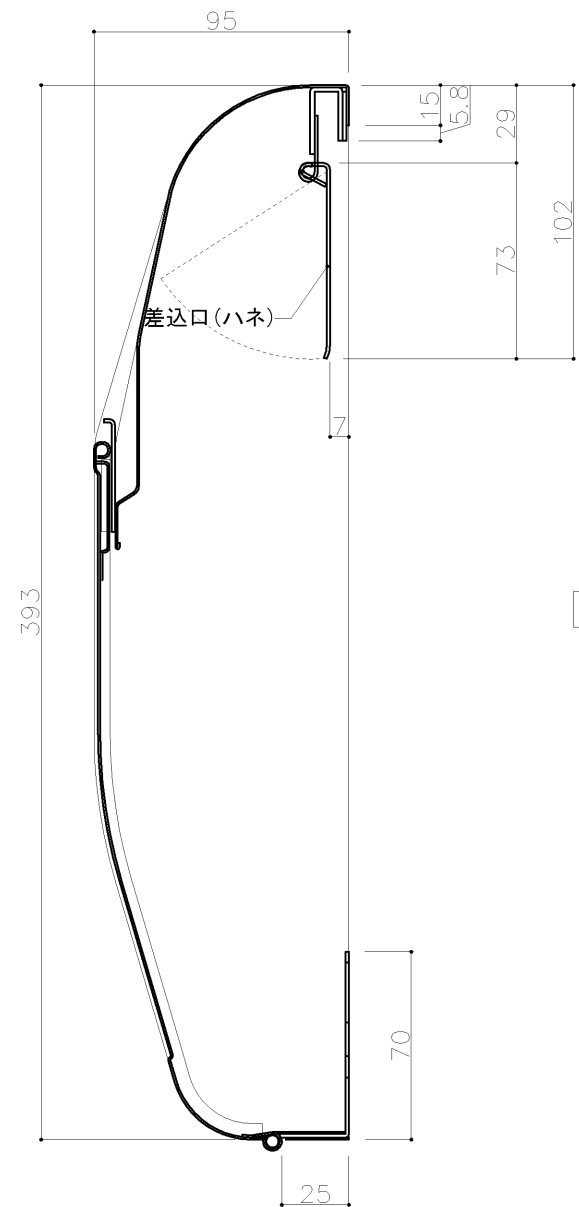

縦断面図

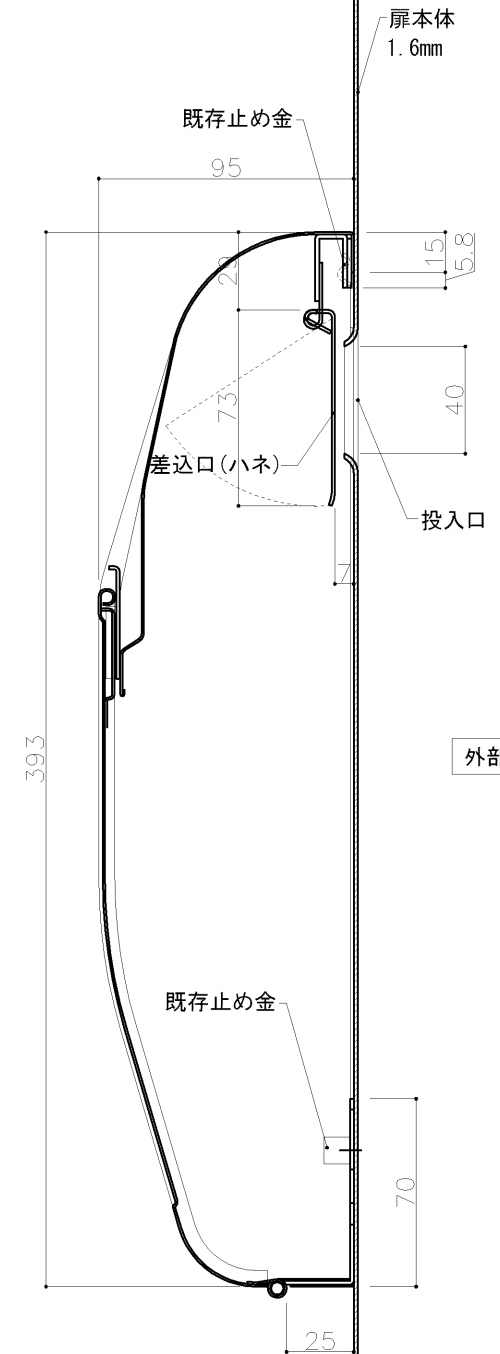

標準納まり図

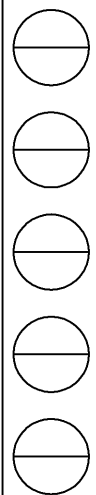

設計監理 年月日	工事名				設計監理 殿	出力日
	調査	設計	営業	縮尺 1/2		
施工 年月日	名称 郵便ポストKJ-3A型 詳細図2					図番

郵便受箱(両面フラッシュ用)

KJ-3型(ハネ無し)

アイボリー色

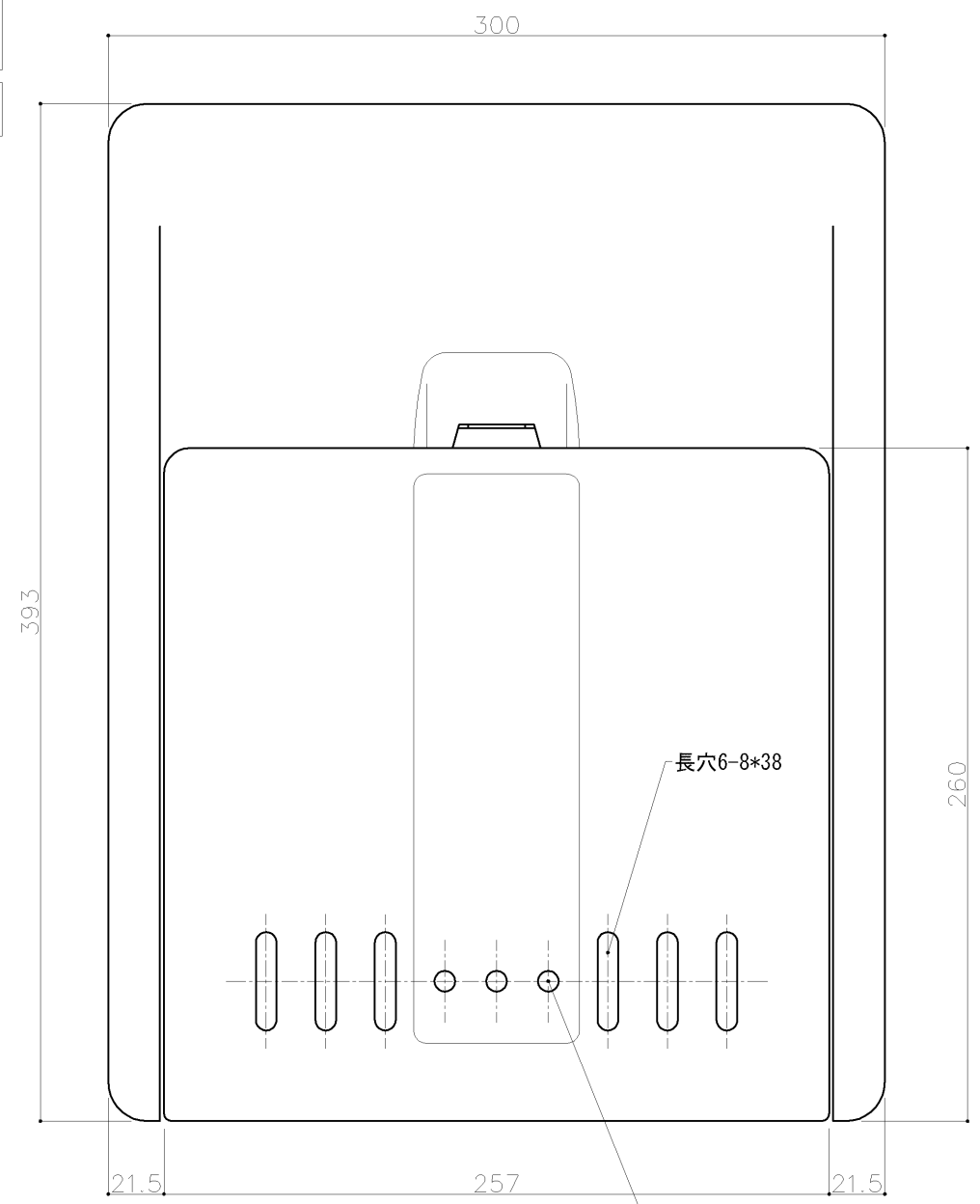

部屋内よりの視図

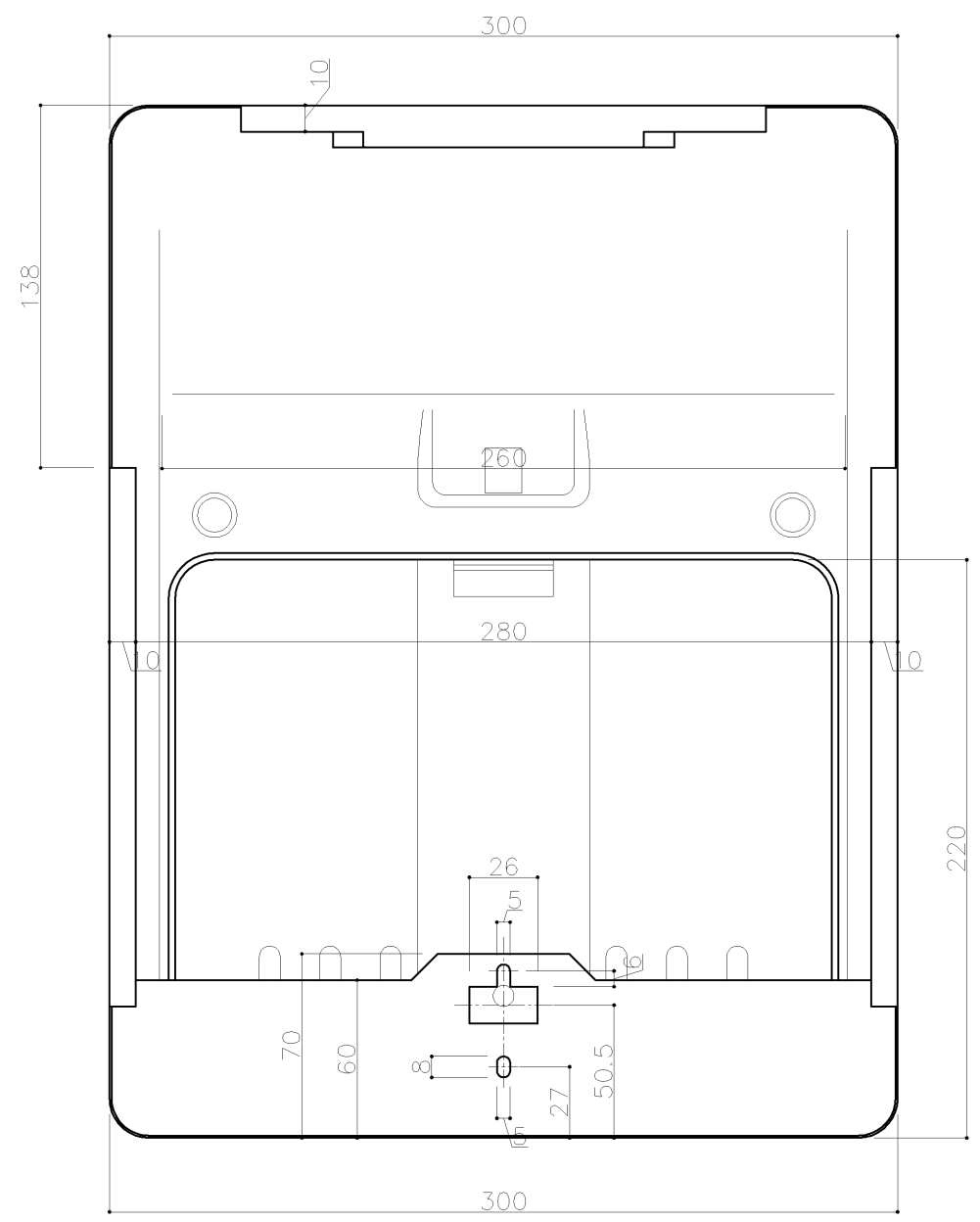

ドア側よりの視図(裏側)

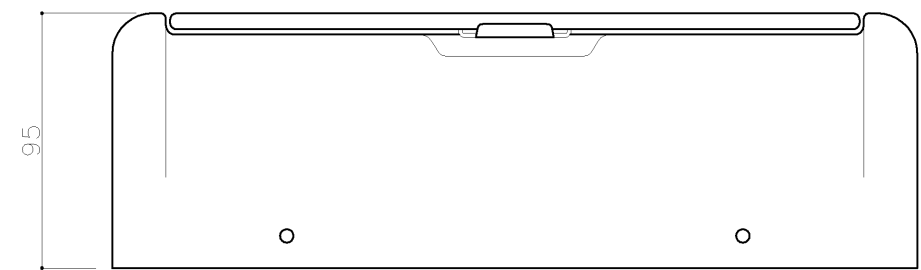

上面よりの視図

設計監理 年月日	工事名				設計監理 殿	出力日
	調査	設計	営業	縮尺 1/2		
施工 年月日	名称 郵便ポストKJ-3型(ハネ無し) 詳細図1				Kindex	図番

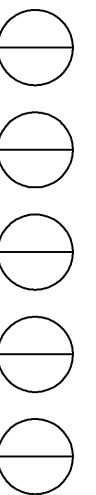

郵便受箱(両面フラッシュ用)

KJ-3型(ハネ無し)

アイボリー色

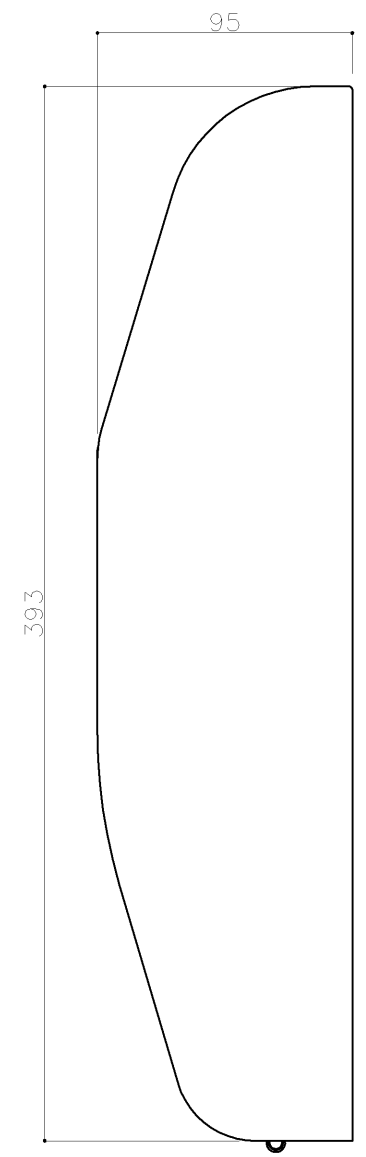

側面よりの視図

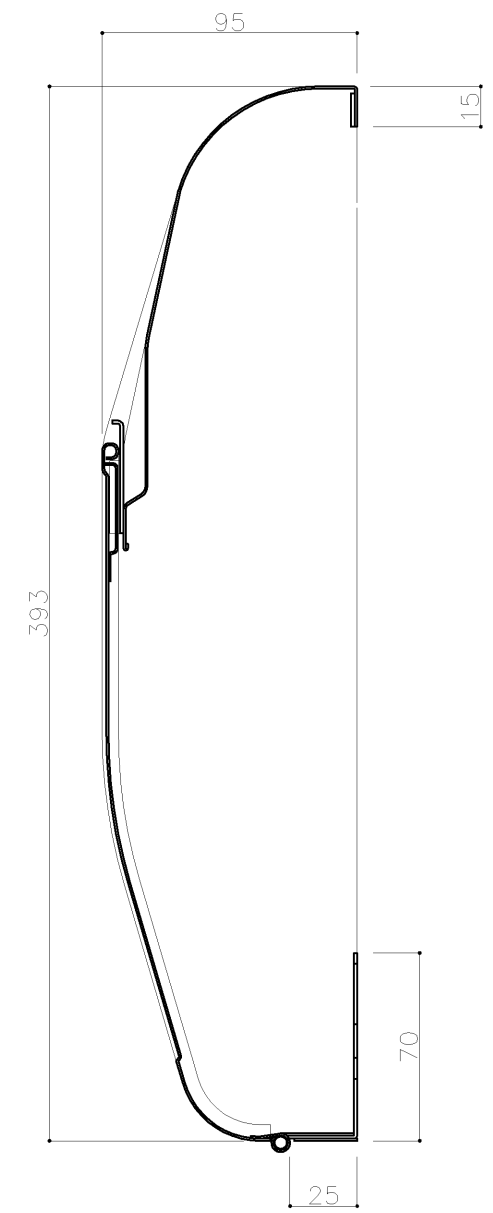

縦断面図

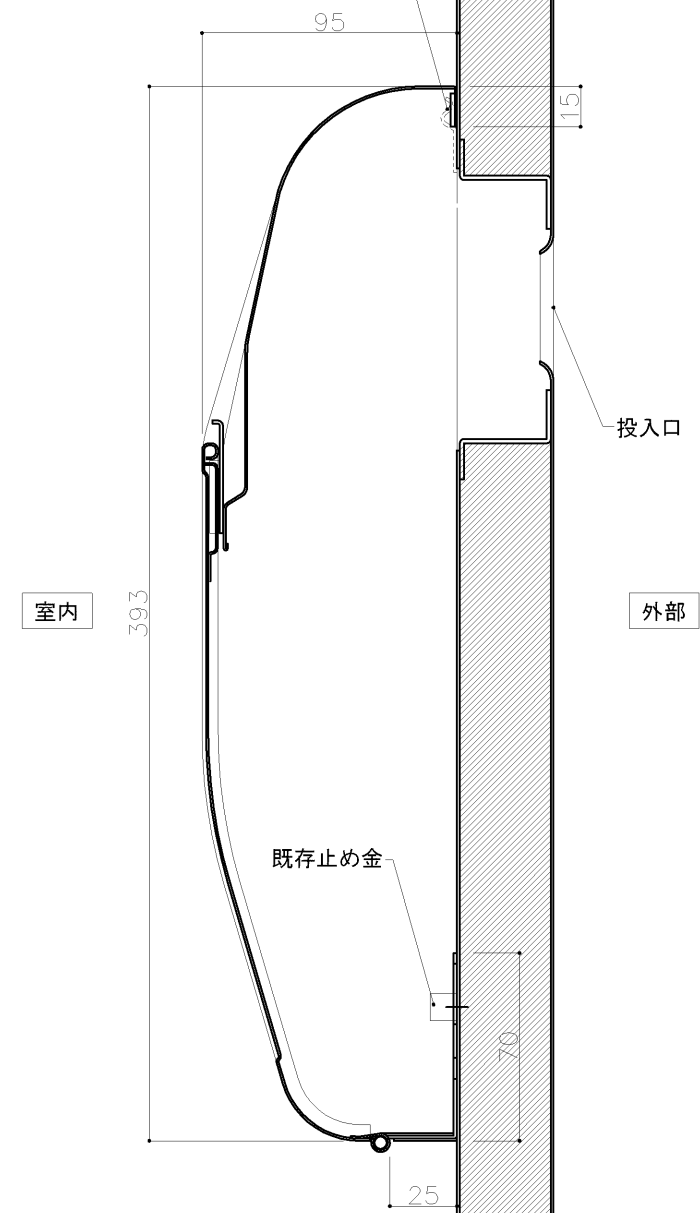

標準納まり図

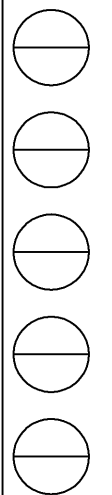

設計監理	工事名				設計監理	出力日
年月日	調査	設計	営業	縮尺	施工	殿 全枚数
施工	名称 郵便ポストKJ-3型(ハネ無し) 詳細図2					図番
年月日						