

郵便受箱(両面プレス用)
キンデックス KD-2YA改S型
 (アイボリーホワイト色)

外気防止(遮風)標準付属品

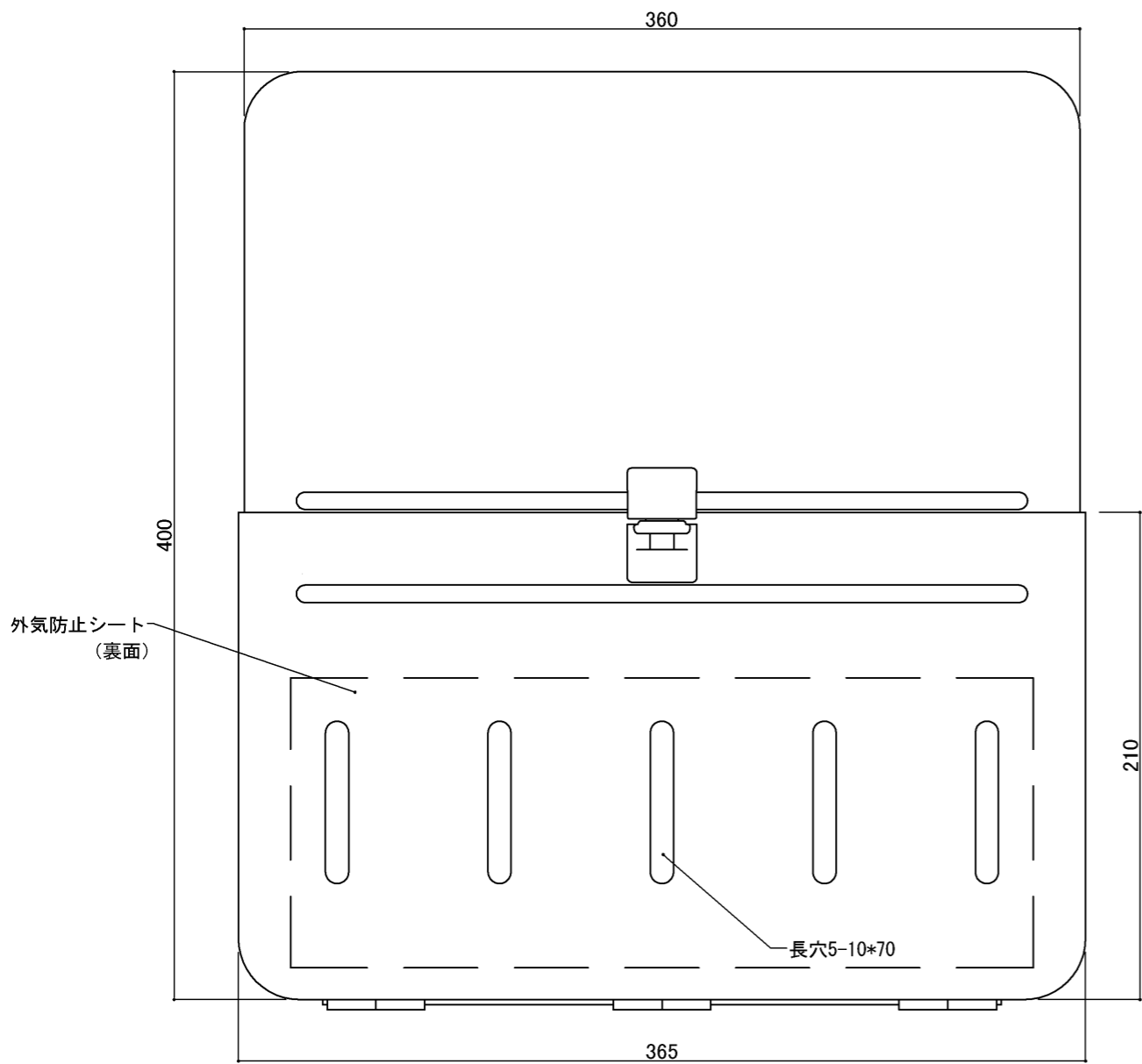

部屋内よりの視図

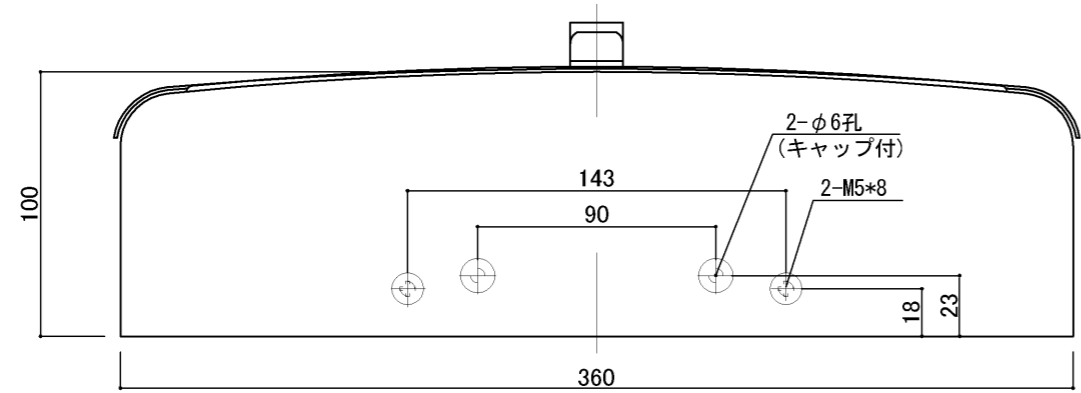

上面よりの視図

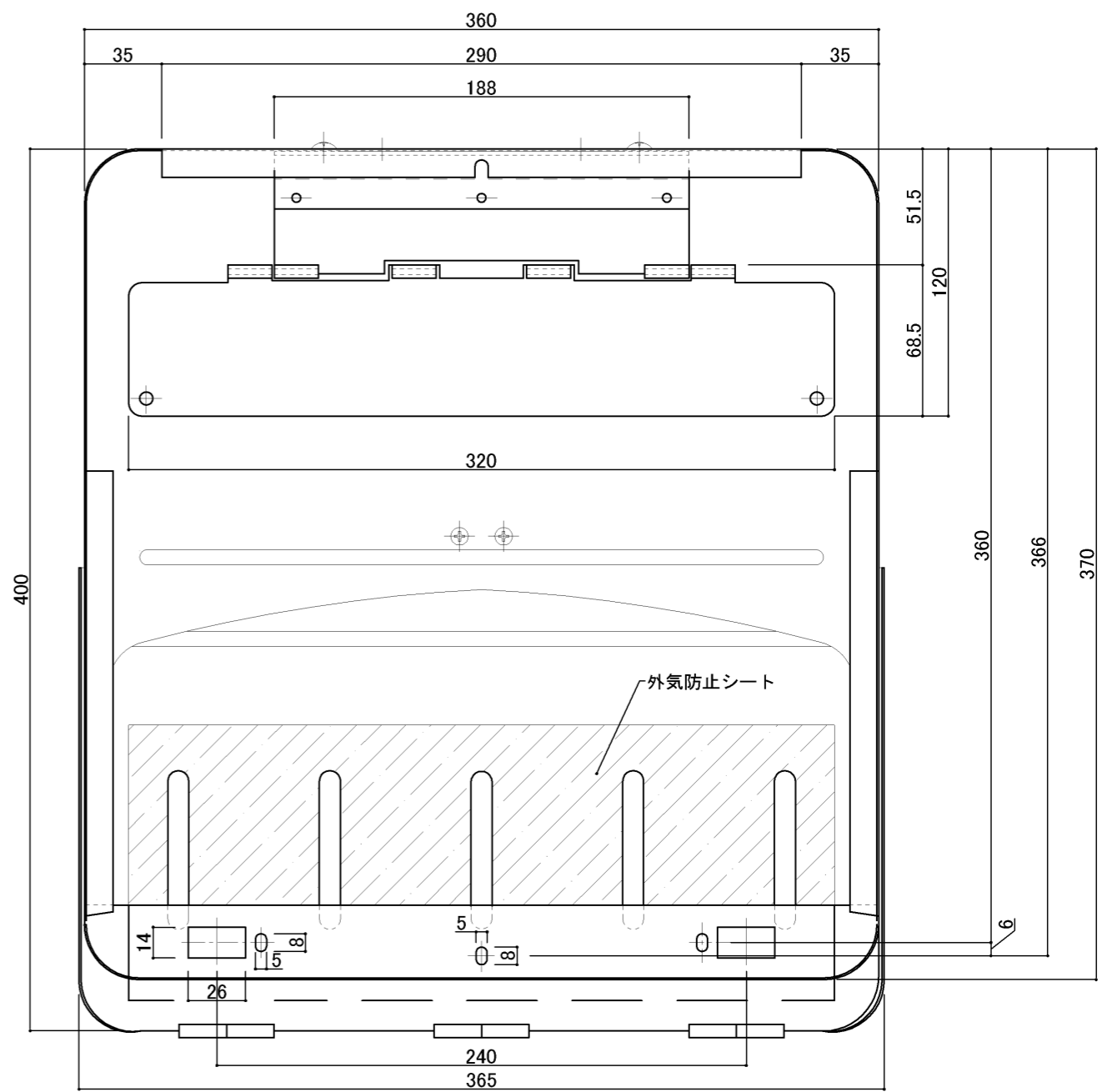

ドア側よりの視図(裏側)

⑤ 19- 4- 8 ハネ寸法見直し
 ④ 18- 6-11 写替変更

設計監理	工事名				設計監理	出力日
年月日	調査	設計	営業	縮尺 1/2	施工	殿 全枚数
施工	名称 郵便ポスト キンデックス KD-2YA改S型 詳細図1				殿	図番
年月日					<i>Kindex</i>	

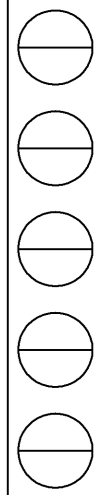

郵便受箱(両面プレス用)

キンデックス KD-2YA改S型

(アイボリーホワイト色)

外気防止(遮風)標準付属品

扉厚36

縦断面図

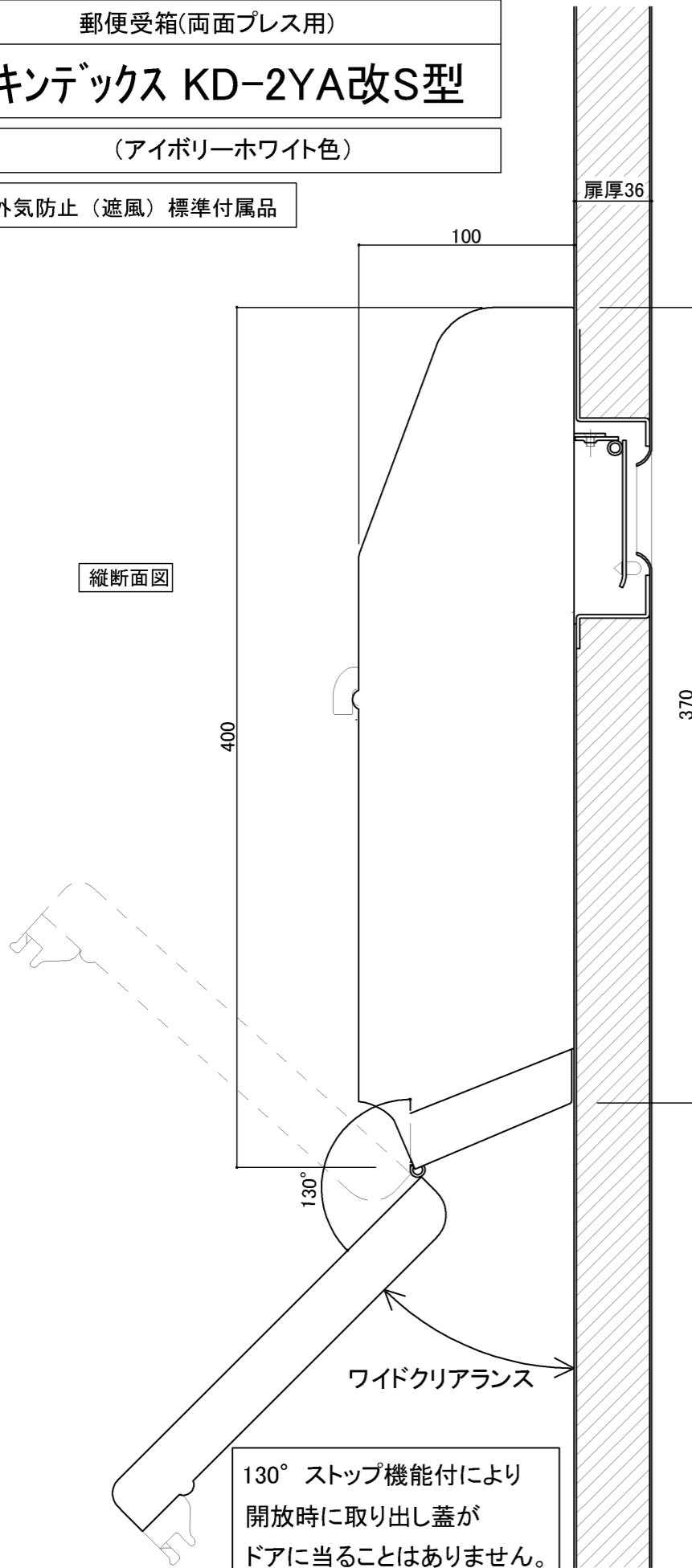

④ 19- 4- 8 ハネ寸法見直し

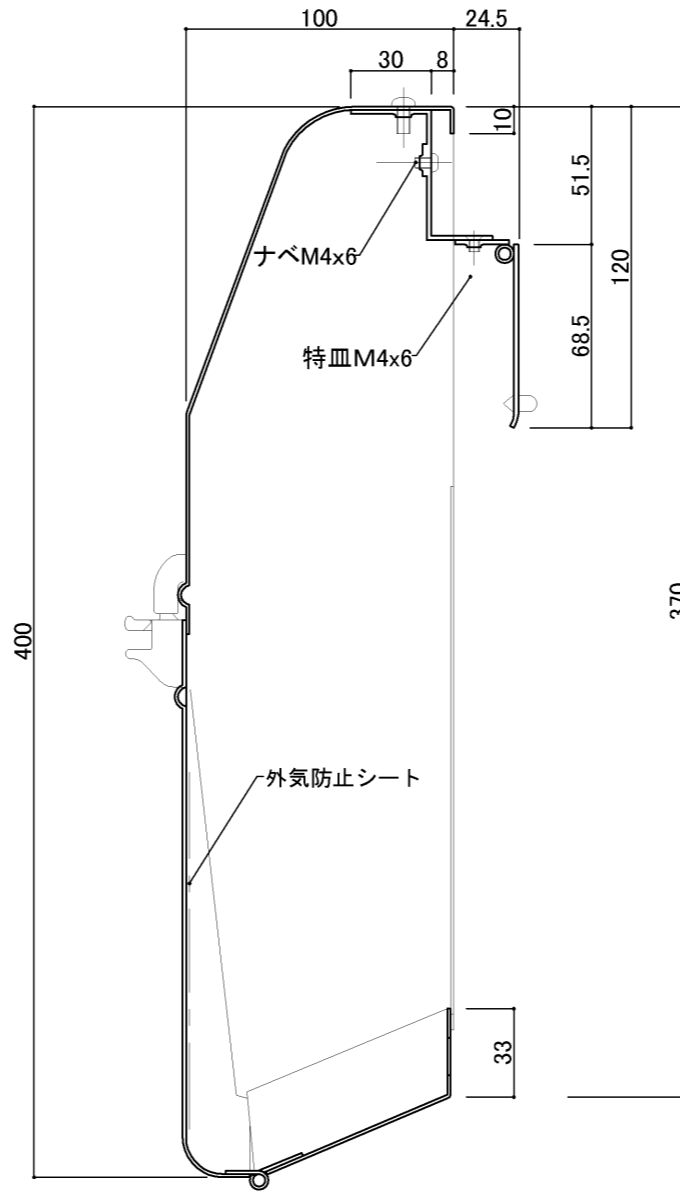

縦断面図

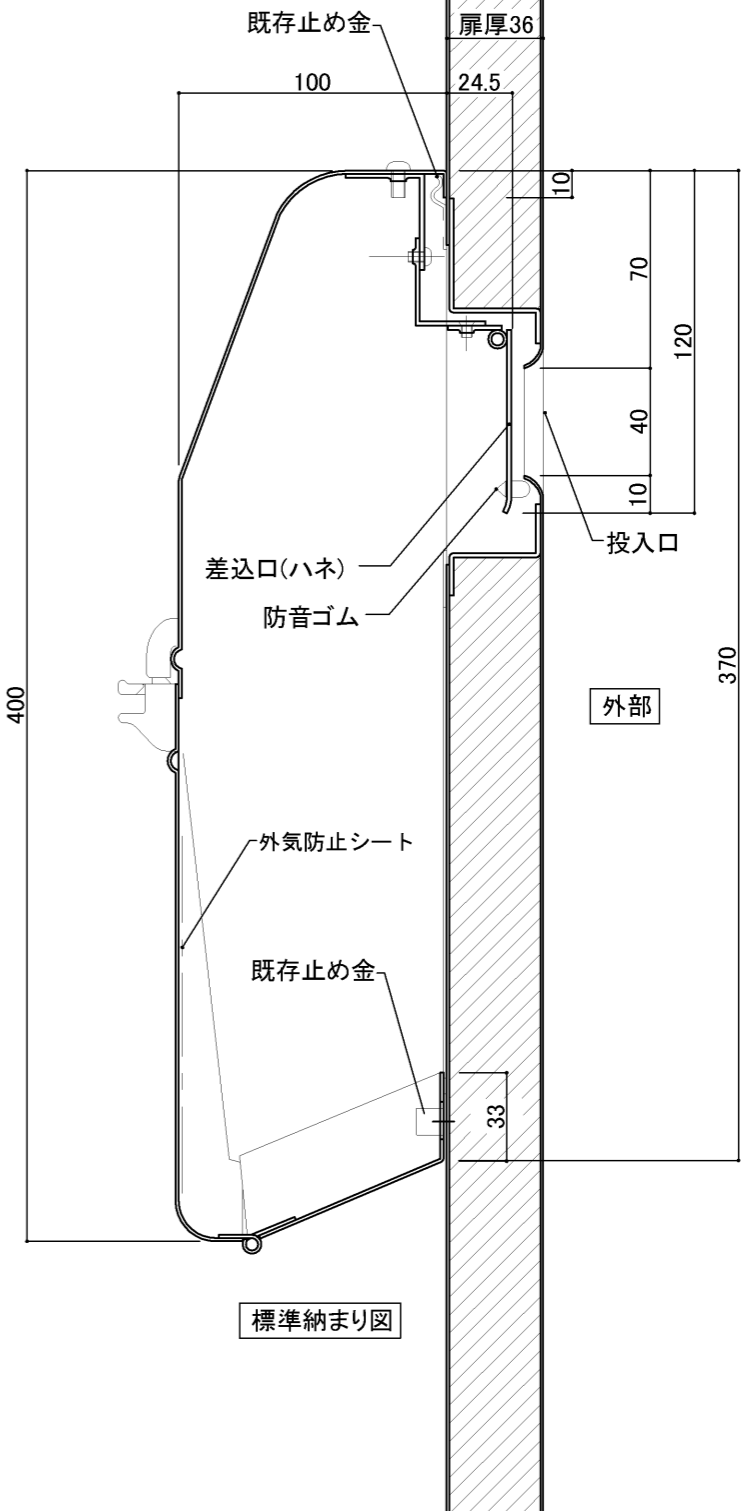

標準納まり図

設計監理	工事名				設計監理	出力日
年月日	調査	設計	営業	縮尺	施工	殿
施工	1/2				殿	全枚数
年月日	名称 郵便ポスト キンデックス KD-2YA改S型 詳細図2				図番	
					<i>Kindex</i>	

