

郵便受箱(片面プレスドア用)  
**KD-1型(大型改造)**  
 外気防止(遮風)標準付属品

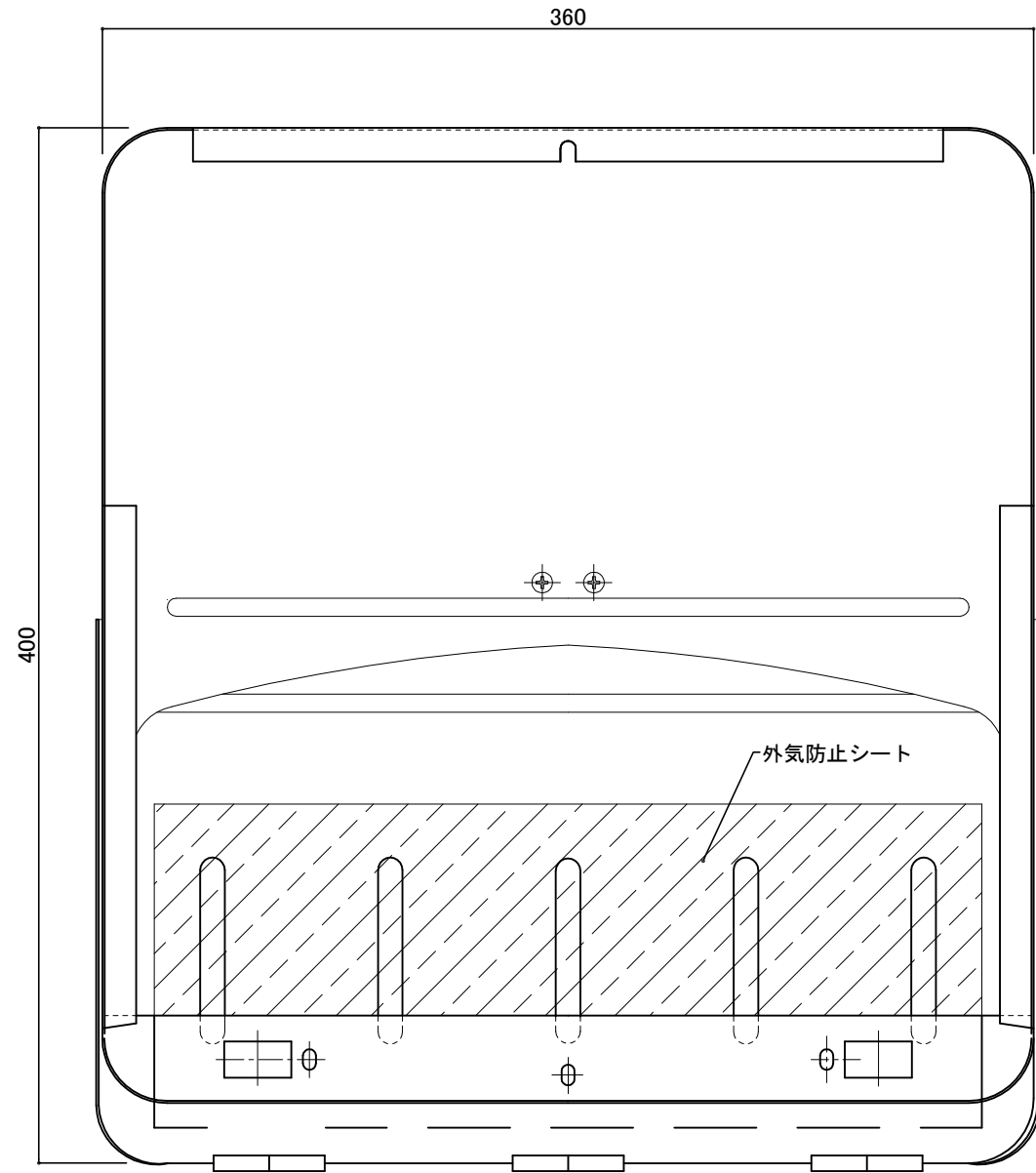

受箱裏側

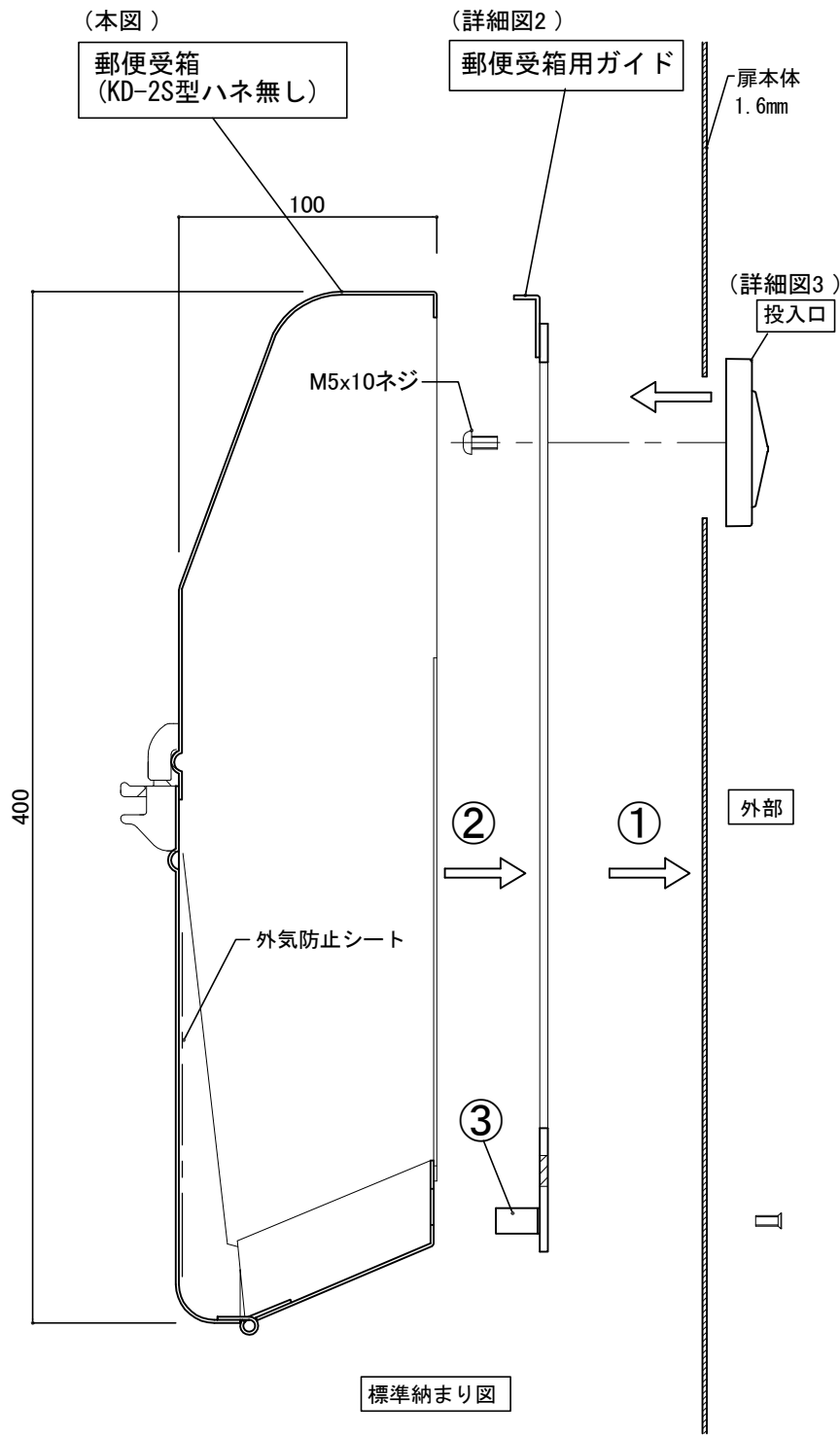

標準納まり図

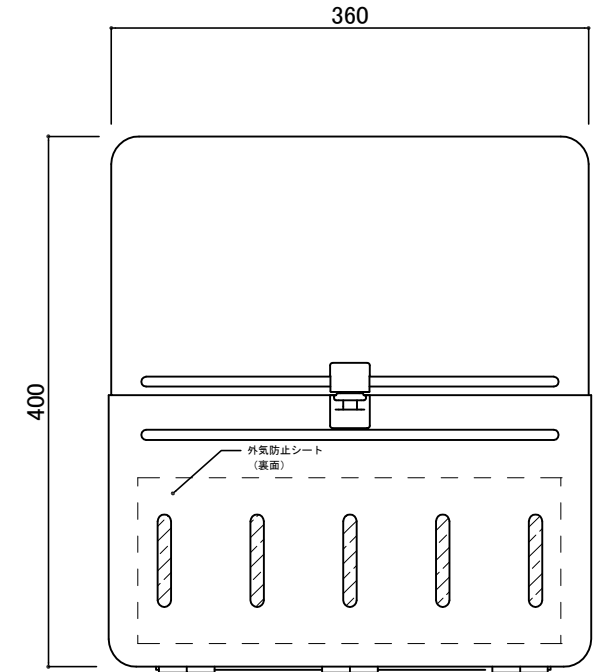

受箱表側

- ① ガイドをドアに取付け(固定)します。
- ② 郵便受箱(KD-2S型ハネ無し)を嵌め込む。
- ③ 下部のつめ(ガイド下部)を折り曲げる。

設計監理	工事名				設計監理	出力日
年月日	調査	設計	営業	縮尺 1/2	施工	殿 全枚数
施工	名称				Kindex	図番
年月日	郵便ポストKD-2S型ハネ有り 詳細図					

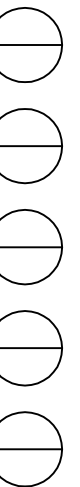

郵便受箱(片面プレスドア用)  
**KD-1型(大型改造)**  
 外気防止(遮風)標準付属品

郵便受箱用ガイド    ブラック色    スチール t3.2

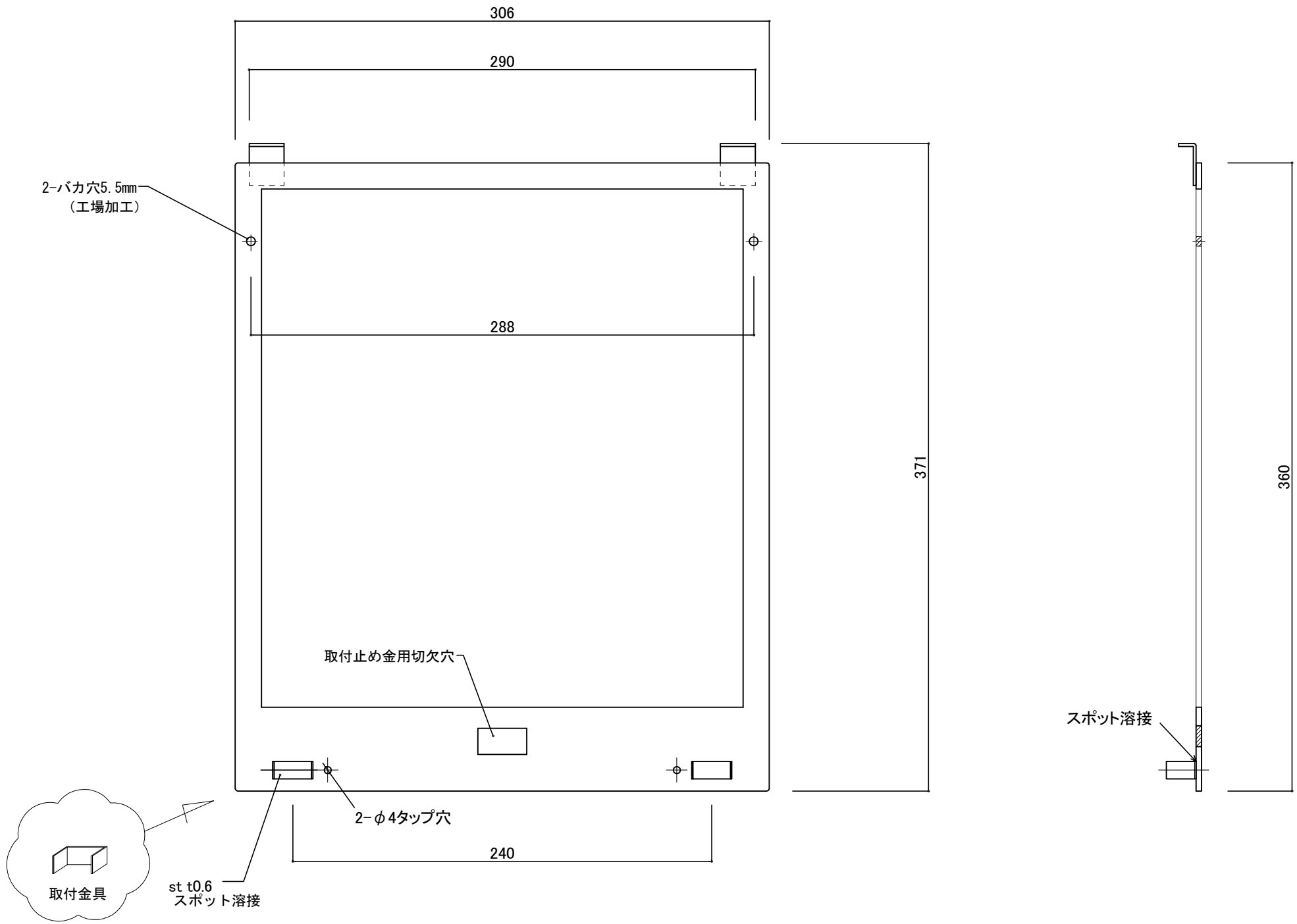

郵便受箱用ガイド

設計監理	工事名				設計監理	出力日
年月日	調査	設計	営業	縮尺 1/2	施工	殿 全枚数
施工	名称				Kindex	図番
年月日	郵便ポストKD-2S型は有り 詳細図2					

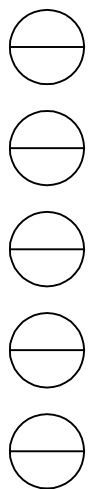

郵便受箱(片面プレスドア用)  
**KD-1型(大型改造)**  
 外気防止(遮風)標準付属品

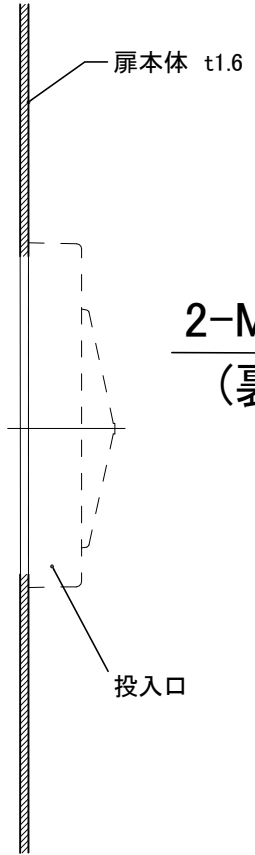

2-M5タッポ  
(裏面)

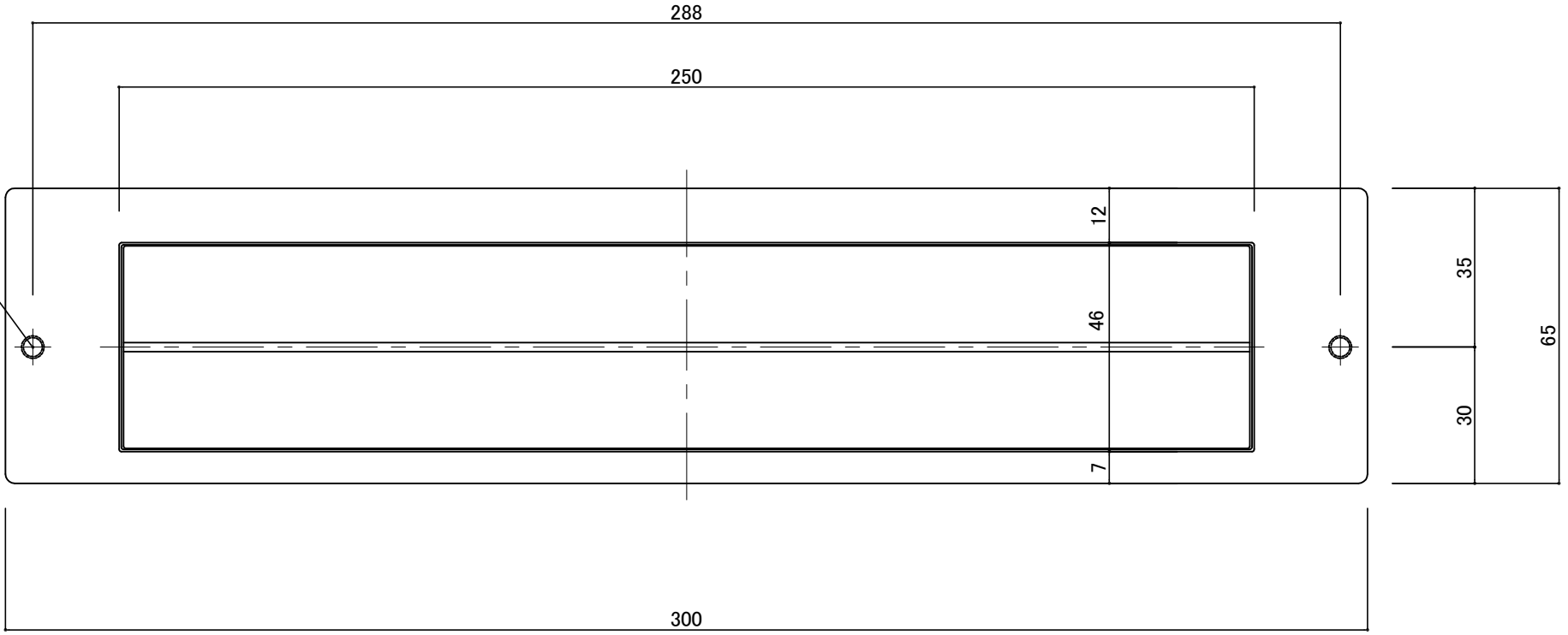

切欠図

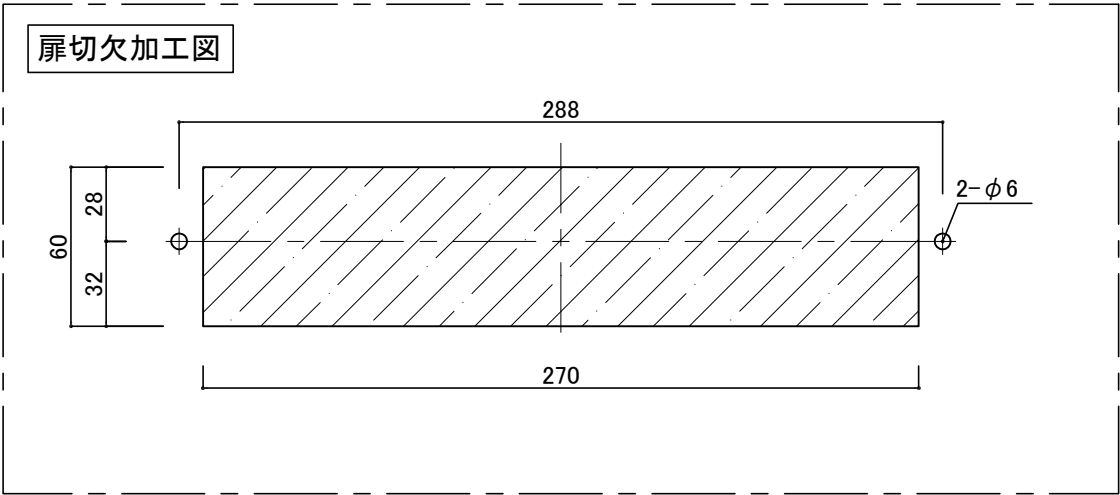

扉切欠加工図

投入口

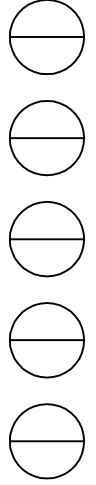

設計監理	工事名				設計監理	出力日
年月日	調査	設計	営業	縮尺 1/2	施工	殿 全枚数
施工	名称				Kindex	殿 図番
年月日	郵便ポストKD-2S型は有り 詳細図3					